



扫一扫，更健康！

咨询热线：400-601-7098

# 安装使用说明书

智能坐便器  
Smart Toilet

8系列一体机



购机日期： 20 \_\_\_\_ 年 \_\_\_\_ 月 \_\_\_\_ 日      保修期限： 壹年  
安装日期： 20 \_\_\_\_ 年 \_\_\_\_ 月 \_\_\_\_ 日      发票编号： NO \_\_\_\_\_

用户姓名： \_\_\_\_\_      联系电话： \_\_\_\_\_

用户住址： \_\_\_\_\_

购买商店： \_\_\_\_\_      联系电话： \_\_\_\_\_

商店地址： \_\_\_\_\_

商店盖章：

为确保安全，请认真阅读此安装使用说明书，正确、安全地安装使用本产品。若因未按安装使用说明书所示方法安装或安装时未使用指定部件而造成事故或伤害时，本公司概不负责。实物与插图可能有差异，请以实物为准。

本说明书适用于：B1886GW（305）、B1866GW（305）、B1856GW（305）、B1886GW（400）、B1866GW（400）、B1856GW（400）

说明中所出现型号不受孔距影响。涉及到的产品型号，不进行孔距标称。

安全注意事项.....	02
装箱清单.....	09
各部位名称.....	10
安装前注意事项.....	11
安装方法.....	12
遥控器使用说明.....	17
功能一览表.....	22
使用基本操作.....	23
保养说明.....	25
故障分析及处理.....	28
技术参数.....	29
产品环保信息.....	30
售后服务.....	31

请您将需要寄修的产品寄往以下地址：

地址：浙江省台州市椒江区洪家星星电子产业园区A7幢

收件人：浙江星星便洁宝有限公司客服总部

全国统一服务热线：400-601-7098

为避免造成人身伤害或财产损失，特作如下区分及标志。  
以下内容均为有关安全重要事项，敬请严格遵守。

按错误使用时造成危害或损害的程度区分，可分为以下等级：



**警告**

如果无视此标志而误操作时，有可能造成人员重伤或伤亡。



**注意**

如果无视此标志而误操作时，有可能造成人身伤害或财产损失。

用以下图标来分别说明



**禁止** 指不可行，“禁止”的内容。



**强制** 指“必须遵守”执行的内容。



禁止拆卸或擅自修改本产品



禁止高温 易燃物品



禁止湿手触摸



禁止淋水



必须连接地线



**警告**

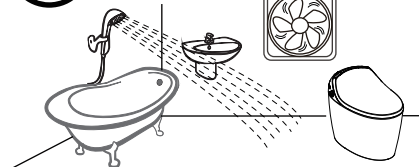

本产品属于电器制品，所以请勿置于被水泼到或是湿度高的地方。在浴室使用时，请装设换气风扇或换气口，使浴室内保持良好的空气流通。否则可能导致火灾或触电。

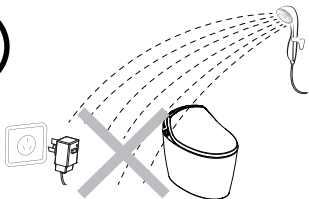

禁止淋水：请勿将水或洗涤剂浇于产品以及本产品的电源插上。否则可能会引起火灾、触电及其它意外情况发生。

## 保修说明

- 用户在购买之日起，保修期限内正确使用而发生的故障，可凭本证和有效发票至所在地产品售后服务中心进行维修或要求上门维修服务。
- 即使在保修范围内，属下列情况的，需酌情收取修理费用（材料费用及人工费用）。
  - 1、不能出示保修证和购买有效发票的情况下。
  - 2、未按使用手册告知的使用方法注意事项造成的故障。
  - 3、自行拆卸、修理、改装所造成的故障和损害。
  - 4、由于不可抗力等外部原因引起的故障和损害。
  - 5、由于运输、搬运、挤压等造成的损坏。
- 对于超过保修期产品的维修及保障，按标准收取上门费、人工费及材料费。如有不清楚的地方，请向最近的产品售后服务中心或产品指定分销商咨询。
- 本公司的售后服务人员上门服务必须出示上岗证，否则顾客可以拒绝服务或举报。
- 本保修证遗失不补，请妥善保管。

## 延长保修期

1

微信扫描右边的“浙江星星便洁宝”微信公众号（服务号）二维码，进入“浙江星星便洁宝”微信公众号，点击关注；



微信公众号



2

在“浙江星星便洁宝”微信公众号下方对话框中输入“会员”并发送；

3

微信公众号弹出右图所示的对话框。请将相关信息输入对话框中并提交。

【我要申请】

联系人姓名\*

姓  名  称呼

填报日期\*

YYYY MM DD

联系电话\*

安装地址\*

省/自治区/市 区/县

详细地址

产品型号\*

.....

经过上述3个步骤，系统将自动生成顾客会员信息，为您延长保修期限。



部件名称	有害物质					
	铅 (Pb)	汞 (Hg)	镉 (Cd)	六价铬 (Cr(VI))	多溴联苯 (PBB)	多溴二苯醚 (PBDE)
电路板	X	O	O	O	O	O
塑料件	O	O	O	O	X	X
电机	X	O	O	X	O	O
其他附件	X	O	O	O	O	O

本表格依据SJ/T 11364的规定编制

O：表示该有害物质在该部件所有均质材料中的含量均在GB/T 26572规定的限量要求以下。  
X：表示该有害物质至少在该部件的某一均质材料中的含量超出GB/T 26572规定的限量要求。



本标示内数字表示产品在正常使用状态下的环保使用期限为10年。

本坐便器水效等级依照GB25502-2017《坐便器水效限定值及水效等级》中4.2.2规定进行评价。  
4.2.2 各等级坐便器的用水量应符合表1的规定。

表1 坐便器水效等级指标

单位为升

坐便器水效等级	1级	2级	3级
坐便器平均用水量	≤4.0	≤5.0	≤6.4
双冲坐便器全冲用水量	≤5.0	≤6.0	≤8.0

注：每个水效等级中双冲坐便器的半冲平均用水量不大于其全冲用水量最大限定值的70%。

## 警告



220V   
50Hz   
10A以上(含)

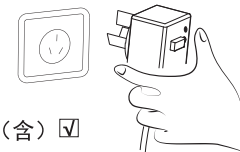

请把电源插头确认插入交流 AC220V、50Hz、10A以上(含)插座。否则可能会导致火灾或触电。  
使用功率超过插座规定时，会引起插座发热并引起火灾。

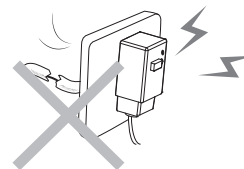

请勿使用过松或有故障的插座。否则可能导致火灾或触电。

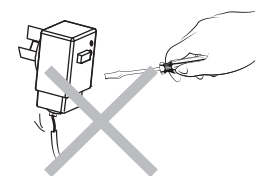

如果电源软线损坏，请勿自行拆卸，必须由制造厂维修部或专业人员来更换。

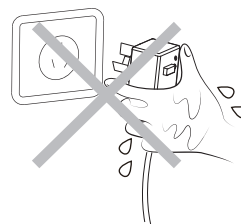

禁止用湿手插拔电源插头。否则可能会导致触电。

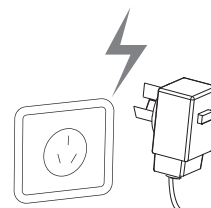

本器具必须接地。检查电源插座是否连接地线，未接地的产品发生故障或漏电时可能会造成人员触电。

## 警告

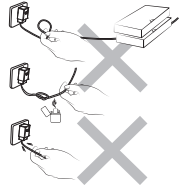

请勿损坏电源线。

- 勿损伤、勿加工、勿加热；
- 勿强行弯曲、勿卷曲打捆、勿拉拽；
- 勿将重物置于电源线上。

无视产品损坏仍继续使用可能会造成火灾、触电、短路及其它情况发生。

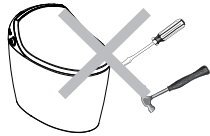

发生下述情况时，请拔去电源插头，关闭进水角阀。

- 产品漏水
- 产品冒烟
- 从管路，产品内部向外漏水
- 产品温度异常高
- 发出异常声音，有异味

禁止拆卸：绝对禁止自行拆卸、修理、改造本产品。否则可能会引起火灾、触电及其它意外情况发生。

## 注意

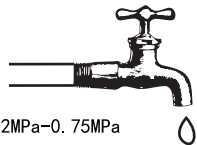

0.12MPa-0.75MPa

使用本产品时，自来水水压必须在0.12MPa-0.75MPa 范围内。



请勿使用自来水以外的水源。否则能导致皮肤感染或产品故障。

名 称		即 热 式	
额定功率		1520W ①	
最大功率		1650W ②	
额定电压		AC220V 50Hz	
入水温度		1-35℃	
环境温度		0-40℃	
供水方式		水道直接连接式	
使用水压范围		0.12MPa-0.75MPa、流量≥20L/min	
安全装置		漏电保护装置	
洗净装置	加热方式	即热式	
	温水温度	六档（常温-约40℃）	
	喷出量	臀部	约0.3-0.75 L/min
		女性专用	约0.3-0.84 L/min
		自清洁	约0.3-0.75 L/min
安全装置	温度控制器、温度熔断器、温敏开关		
干燥装置	风 温	四档风温	
	风 量	约0.2m³/min	
	安全装置	温度熔断丝、温度控制器	
除臭装置	除臭剂	触媒除臭剂	
保温座圈	表面温度	六档（常温-约40℃）	
	安全装置	温度控制器、温度熔断丝	
	阻尼缓降	座圈及座盖阻尼缓冲装置	
	功 率	约45W±5W	

执行标准：GB4706.1 GB4706.53 GB25502

注：① 环境温度20℃，入水温度10-11℃，便圈温度（高），水温（高），清洗流量（高），洗净水从女性清洗口开始喷出到结束时所测得的积分功率。

② 入水温度5℃，便圈温度（高），水温（高），水压（高），冲洗测得的最大功率。

现象	确认	处理
功能完全不工作	座圈感应区域上是否使用布套、垫子等物品。	请取下布套、垫子等物品
	是否停电	请等待供电恢复
	插座是否松动或接触不良	请插好插头，保证供电良好
	电源按钮是否按下	请按下坐便器的电源键
洗净不出水	是否停水	请等待供水恢复
	进水角阀是否打开	打开进水角阀
	过滤器是否有污物堵塞	请清洗过滤网
	供水软管是否弯曲造成堵塞	排除供水软管弯曲
洗净水强度不够	水压是否设定在低档	调节水压
	过滤器是否有污物堵塞	请清洗过滤网
	洗净喷口是否有堵塞	请清洗喷口
水温不够	水温是否设定在低档或常温档	请重新设定水温
洗净途中停水	按下臀部清洗键或女性专用键洗净约1分钟会自动停止	请再次按下臀部清洗或女性专用键
	中途着座断开	请再次按下臀部清洗或女性专用键
保温座圈不热	保温座圈温度是否设定在低档或关断状态	请按【遥控器使用说明】重新设定座圈温度
	是否设定在节能状态	请按操作键上节能键退出节能
	是否停电	请等待供电恢复
温风温度低	暖风烘干温度是否设定在低档或者关断档	请按【遥控器使用说明】重新设定暖风烘干温度
温风中途中停止	按下暖风烘干键后约4分钟后自动停止	请再次按一下暖风烘干键
	中途着座断开	请再次按一下暖风烘干键
无法正常发泡	是否停水	请等待供水恢复
	专用发泡剂是否用完	请加入专用发泡剂

## ⚠ 注意



安装进水角阀时请牢牢拧紧。否则会导致漏水。漏水时，请关闭进水角阀。预防因冻结而造成的损伤。冻结会造成进水软管及产品内部破坏，进而造成产品漏水。



请使用随器具附带的新软管组件，旧软管组件不能重复利用。否则会影响产品性能及造成产品漏水。

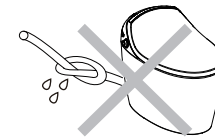

请勿令进水管扭曲、破损。软管弯折角度不可超过 90°，否则可能会导致折死不进 water 或引起产品漏水。



请勿用重力撞击产品，以防止破损漏水。

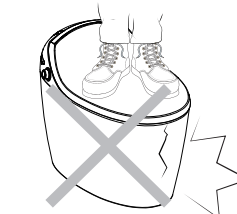

请勿在坐便器的座盖上放置重物，或站立在座盖上，不得重力撞击产品。  
一 产品碎裂可能会造成人身伤害。  
一 便器碎裂可能会造成房间进水等问题。

## ⚠ 注意

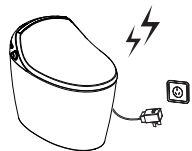

打雷时，请将产品电源插头与插座断开。否则可能会发生故障。

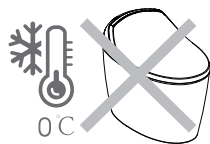

不要在 0°C 及以下环境中使用。0°C 以下环境请参考 P28 页【长期不使用时】的说明，将产品中的水排出，防止冻裂。



保养时可使用中性厨房清洗剂，请勿使用以下物品：厕所用的清洗剂、住宅用的清洗剂、挥发剂、香蕉水等。  
-- 否则可能损伤塑料件，使之碎裂造成人身伤害。  
-- 否则可能损伤进水管，造成漏水。

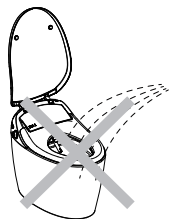

请勿将小便淋于产品本体或喷头上，否则可能会引起故障。



残障人士、身体感知缺陷、智力能力缺陷及经验常识缺乏人士（包括儿童）。请在监护下使用本产品。

请勿让儿童玩耍本产品。产品发生故障时请勿继续使用，在故障情况下仍然使用产品的可能会引起火灾、触电、房间内进水等问题。请联系售后服务人员维修。

## 长期不使用时

1



关闭进水阀，使进水停止。

2



①接着用湿毛巾让座圈着座感应，然后反复多次按遥控器上的臀部清洗键，将机器内部水路中的水用完。  
②反复多次按机器左侧冲水按键，将机器内部水箱中的水用完。

3

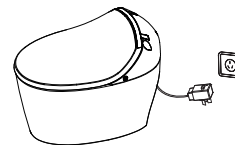

断开电源

4



将遥控器中电池取出。

### 注 意

- 严禁将水喷淋到坐便器上，严禁向干燥出风口处喷水。
- 如果在天气寒冷的环境下安装，安装前先放在温暖的房间2小时后方可安装。

## 喷嘴的保养

未着座时，同时按下【烘干】键和【女性】键，可以开启喷口自洁功能。开启时，清洗管会伸出，此时可用柔软的湿毛巾或者柔软的刷子对清洗管进行清洁，2分钟后自动结束，若要继续按此按下此键即可。禁止用力向外拉或者用力往里推喷管，以免损坏产品，引起故障。

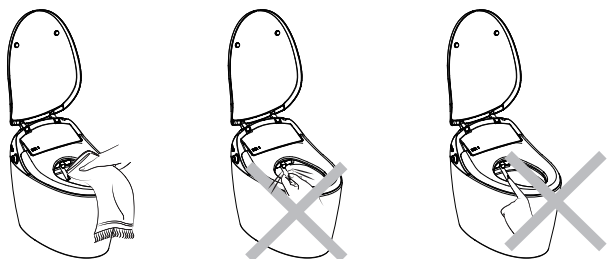

## 清洗过滤网

各地区水质条件不同，请定期清洗过滤网，当有污物堵塞过滤网时，可能会导致冲洗水不够。建议1-6个月清洗1次过滤网。

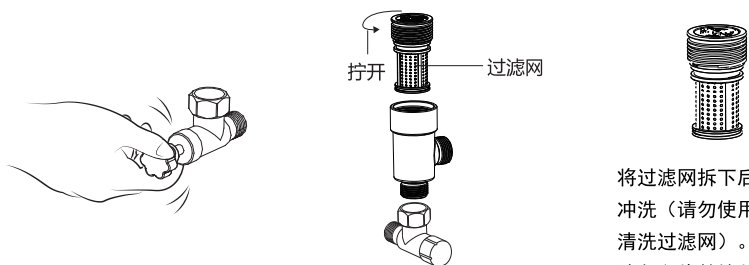

关闭进水角阀，停止进水；

用一字螺丝刀逆时针旋开过滤器，取出过滤网；

将过滤网拆下后用清水冲洗（请勿使用洗涤剂清洗过滤网）。装回后请务必将其拧紧，否则会造成漏水。



**注意**

请将过滤网牢牢拧紧，否则可能会造成漏水。请勿用力拿捏过滤网，否则可能使其变形或破裂。建议您在清洗时不要使用洗涤剂，直接用自来水清洗即可。

## 注意



### 防低温灼伤

座圈若与皮肤某处长时间接触，可能会造成低温灼伤。以下人员在使用坐便器时，请将座圈温度调节在【低】或【关】。

- 儿童、老人等不能自行将温度调解至合适程度的人；
- 病人、残疾人等不能自由行动的人；
- 因服用催眠药（如安眠药、感冒药等）深度饮酒、过度疲劳的嗜睡人群。



滴！

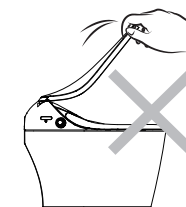
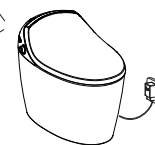

安装完成后将产品电源插入插座，整机会进行自检，自检完成后，发出“滴”声响，表示整机已通电。

请不要用力关闭便盖和座圈。否则可能会损坏产品。翻关座盖、座圈过程中应避免有外物卡在盖、圈的运动轨道上。否则可能会引起故障。

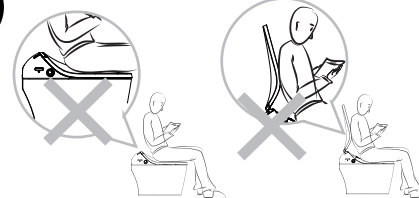

请不要在座盖关闭时，坐在座盖上，也不要坐在座盖打开情况下靠在座盖上。否则可能会造成座盖破裂并引起故障。

## ⚠ 注意

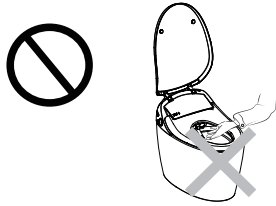

请勿用手指或其它物品放入或堵塞温风吹出口。否则可能导致烫伤、触电或配件烧毁。

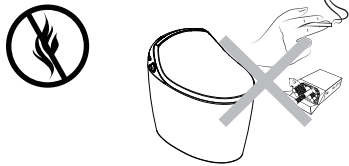

请勿将香烟等燃烧物接近产品或投入产品内。



请勿用坐便器冲洗除大、小便及手纸之外的东西。否则可能导致坐便器堵塞，污水外溢。

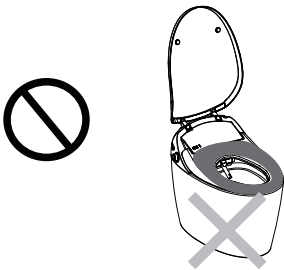

请不要在座圈上使用布套、垫子。否则会导致着座感应不良。

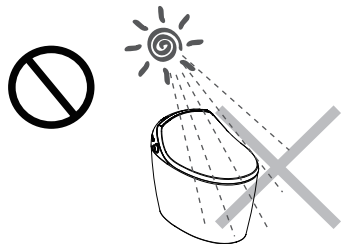

请避免阳光直晒。否则可能会导致产品本体变色，工作不正常。



请使用厂家提供的专用发泡剂。否则可能会使泡沫净功能故障。

## 日常保养方法

保养前请将可拆附件拆卸下来，以便保养时更加方便。

保养前的注意点：

- 确定电源处于断开状态。
- 保养过程中切勿令水进入产品的内部。
- 务必将清洗后的洗涤剂擦洗干净，避免其残留在产品的本体和坐便器的缝隙之间。

## 产品表面保养

请将浸水后的软布拧干后再使用

- ⊙ 请勿用水淋洗（会造成故障）
- ⊙ 请勿使用干布或纸巾擦拭（会造成划伤）

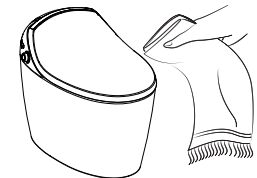
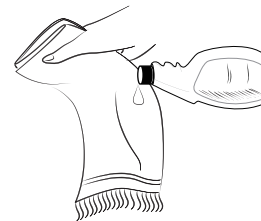

如果产品表面较脏时，可用卫生间专用中性洗涤剂，稀释后，软布沾取少量擦拭产品，随后立即用干净的湿布清除产品表面残留洗涤剂。

### 要 求

- 清洗便器时请勿将洁厕剂沾到本体上。另外，挥发性气体对产品本体有伤害，请尽量用较短时间清洁便器。
- 在潮湿环境下使用时，请用换气扇等及时排出卫生间内的湿气，否则可能造成机器故障。

## 翻圈翻盖遥控器使用说明



带自动翻盖功能的产品在未着座时，按下此键，可以自动开闭座盖。  
在座盖开启，座圈关闭时，按下此键，自动关闭座盖。  
在座盖开启、座圈开启时，按下此键，先自动关闭座圈，再自动关闭座盖。



带自动翻圈功能的产品在未着座时，按下此键，可以自动开闭座圈。  
在座盖开启、座圈开启时，按下此键，自动关闭座圈。  
在座盖关闭时、座圈关闭时，按下此键，先自动打开座盖，再自动打开座圈。

注意：禁止同时按下翻圈键和翻盖键；手动开启或关闭时，禁止用力过猛，需轻开轻闭。  
温馨提示：内置强磁铁，体内装有心脏起搏器等辅助医疗设备的人群请勿近身使用。

## 发泡剂使用说明

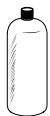

注：  
请使用专用发泡剂，否则会影响发泡效果。  
\* 只能添加洗洁精临时使用，请勿使用洗洁精以外的其他溶剂。

## 自动除臭功能

坐上便座后，着座开关感应到人体，自动除臭功能开始动作。（有运转音）  
离座 1 分钟后自动停止。若想中途停止，或离座后立即停止除臭功能。请按 **停止**。  
（因饮食问题导致排泄物巨臭（大蒜臭等）时，有可能无法充分除臭）。

## APP使用说明



- 1、扫描左侧二维码，加入便洁宝公众号。
- 2、回复【APP】可获取 app 下载地址。

在未着座时，逆时针旋转机器侧面旋钮停住，直到蓝灯跑马式点亮后放开，代表进入 WiFi 设置模式。  
详细参考公众号中的 APP 使用说明。  
\* 支持 iPhone5 和安卓 4.1 以上的设备。



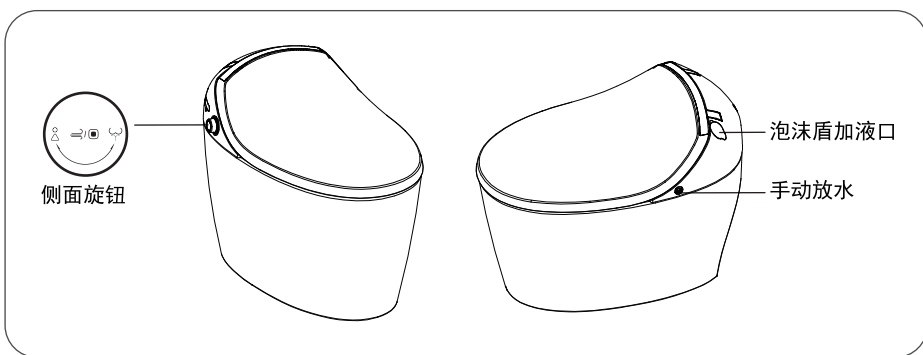
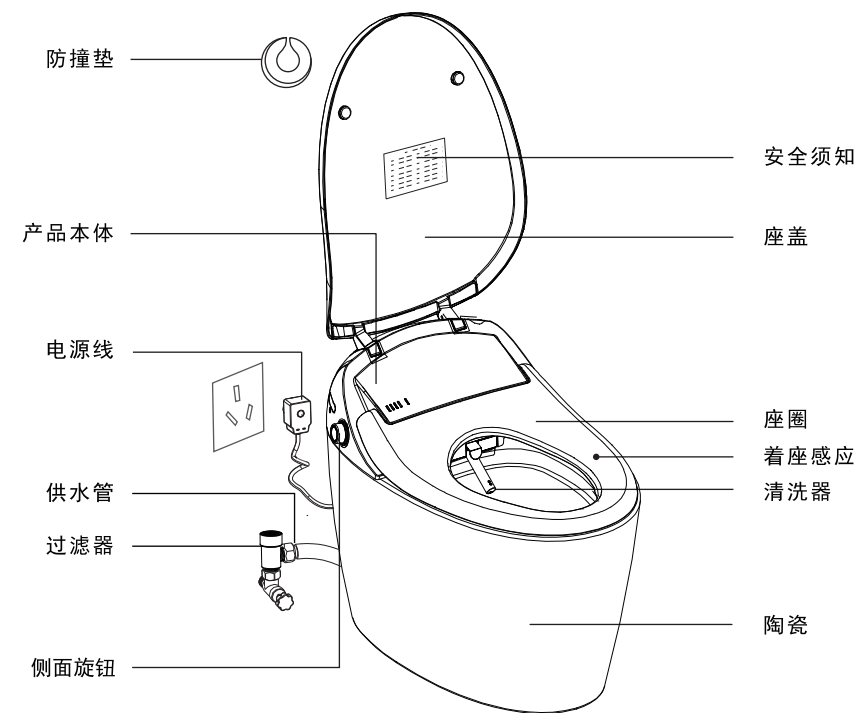

■ 外观以实物为准

## 指示灯说明

- ① 电源：指示智能坐便器开/关；
- ② 节能：节能指示灯亮时，表示整机处于节能状态；
- ③ 座温：座温指示灯亮时，表示座温设定在加热档位；
- ④ 智冲：智冲指示灯亮时，表示已启动自动冲水；
- ⑤ 泡沫：泡沫指示灯亮时，表示已启动自动发泡模式。

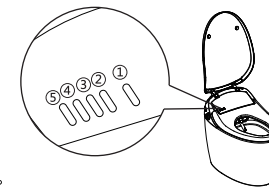

## 旋钮开关说明

产品本体侧面设有旋钮开关，若遥控器损坏或电池耗尽可通过旋钮开关打开清洗、烘干功能。



烘干：在着座时，中间长按2秒以上，烘干中档（3档）风温功能开启；  
停止：中间轻按一下，停止功能。



一键全自动（女）：在着座前提下顺时针旋转一次，开启一键全自动（女）；  
在清洗时再顺时针旋转一次，开启一键全自动（女）往复清洗模式。  
注意：一键全自动（女）：女性专用 + 烘干功能。



一键全自动（男）：在着座前提下，逆时针旋转一次，开启一键全自动（男）；  
在清洗时再逆时针旋转一次，开启一键全自动（男）往复清洗模式。在未着座时，逆时针旋转停住，直到蓝灯跑马式点亮后放开，代表进入WiFi设置模式。  
注意：一键全自动（男）：臀部清洗功能 + 烘干功能。



用户可通过按此按钮进行手动陶瓷冲水。  
停电或产品无电源时，只能通过此按钮进行陶瓷冲水。  
注意：在陶瓷冲水过程中按下，只进行一次陶瓷底部冲水。

一键全自动（男）、一键全自动（女）功能开启时，水压、管位定在3档，水温定在36℃。

## 人体感知器使用说明

配人体感知器的产品在座盖关闭未使用时，一旦人体感知器在检测范围内检测到有人时，产品会自动打开座盖。

温馨提示：内置强磁铁，体内装有心脏起搏器等辅助医疗设备的人群请勿近身使用。



		B1856GW	B1866GW	B1886GW
洁净	臀部清洗	○	○	○
	女性专用	○	○	○
	喷口清洁	○	○	○
舒适	Air Wash	○	○	○
	座圈加热	○	○	○
	暖风烘干	○	○	○
	除臭	○	○	○
	柔光照明	○	○	○
	光感夜灯	○	○	○
	选位清洗	○	○	○
	往复清洗	○	○	○
	儿童清洗	○	○	○
健康	按摩清洗	○	○	○
	经期清洗	○	○	○
	冷热SPA	○	○	○
高级功能	自动翻圈翻盖	—	○	○
	感应翻盖	—	—	○
	泡沫盾	○	○	○
	APP	—	—	○

注：“○”表示该机型配置此功能“—”表示该机型无此功能  
功能以实物机器自带为准

## 安装空间

- 在确保安装所需空间的同时，请确认产品的安装不会影响到门的开关等。进水管需离地面 150mm 以上。
- 安装前请先确认排污口及蜡封位置（请参照右图所示的标示）。

## 水压

- 最低必要水压：0.12MPa (1.2kgf/cm<sup>2</sup>)，流量 ≥ 20L/min (每分钟流量大于 20L)，如达不到该压力的话，产品无法正常工作。（专用测量工具）
- 与水龙头等其他产品同时使用时，也须符合上述第一点要求。

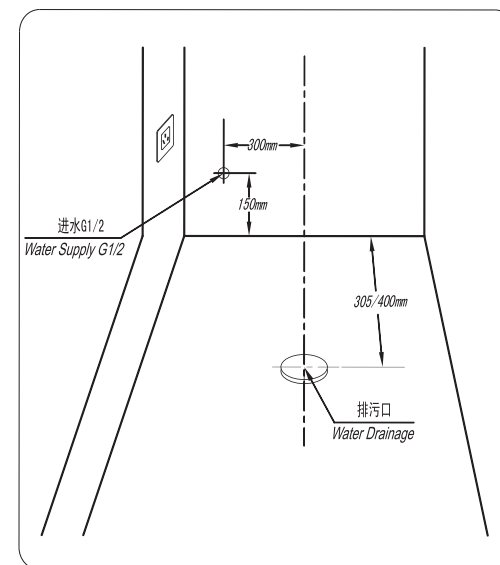

## 安装图纸

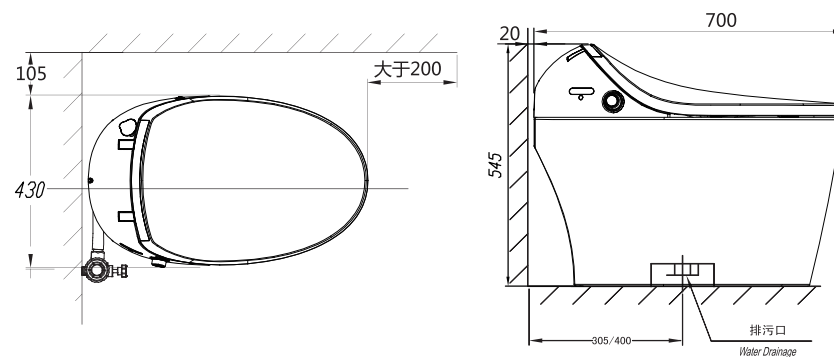

注：此为安装图纸

## (一) 安装油泥和陶瓷

- 将油泥置于排污口上并做好密封。
- 将坐便器陶瓷排污口置于油泥上。

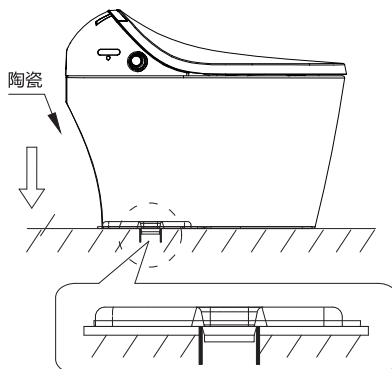
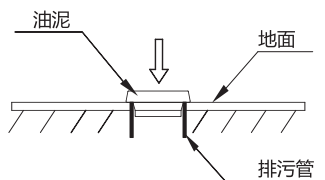

## (二) 连接供水管

- 关闭水源。
- 安装角阀后，打开角阀开关排水1分钟以上，以防长时间不用，角阀内部有污物。
- 按顺序连接角阀、过滤器、供水管（见图三）。
- 小心拧紧安装部位，目测其有无漏水。

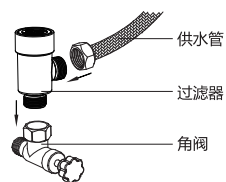

图一

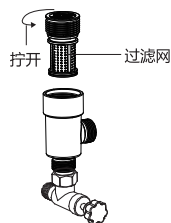

图二

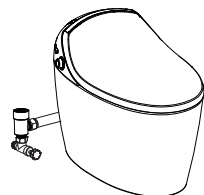

图三



在使用产品时，按下此键，停止各项工作的工作。



带自动翻盖功能的产品，未着座时，按下此键可自动开闭座盖。

注意：座盖、座圈均打开时，按下此键，先自动关闭座圈，再自动关闭座盖；座盖打开，座圈关闭时，按下此键自动关闭座盖。（B1866GW/B1886GW）



带自动翻圈功能的产品在未着座时，按下此键，可以自动开闭座圈。

注意：座盖关闭时，按下此键，先自动打开座盖再自动打开座圈；座盖座圈均打开时，按下此键仅自动关闭座圈。（B1866GW/B1886GW）



同时按下“停止”键和“智能冲水”键3秒以上，可以开启/关闭智能冲水模式。在智能模式下坐便器可进行自动冲水，具体自动方式如下：

- 1、烘干功能开启时，可自动进行一次陶瓷冲水；
- 2、着座使用超过10秒离座5秒后，能自动进行一次陶瓷冲水；
- 3、着座使用超过10秒离座，且最后使用的功能模式为烘干功能，5秒后不进行陶瓷冲水。



同时按下“停止”键和“泡沫盾”键3秒以上，可开启/关闭智能发泡模式。开启时，产品会自动进行泡沫盾功能，产品上的泡沫盾指示灯点亮。关闭时，产品上的泡沫盾指示灯熄灭。

- 1、在智能发泡模式开启前提下，自动冲水1分钟后能自动发泡一次；
  - 2、在智能发泡模式开启前提下，无人使用时，每6小时自动发泡一次。
- 注意：使用侧面手动冲水按钮实现冲水1分钟后不会自动发泡。



同时按下“烘干”键和“女性”键3秒以上，可以开启喷口清洁功能。此功能仅在未着座的情况下才能开启。开启时，清洗管会伸出，此时可用柔软的湿毛巾或者柔软的刷子对清洗管进行清洁，2分钟后自动结束，若要继续再次按下此键即可。



水温

用于调节洗净水温度。水温调节范围为0-5档（0档时不加热）。每按一次水温键升一档，■■■■■会显示当前设置的水温档位，当升到最高档时，再按下此键，回到0档的档位。



档位调低  
档位调高

在烘干模式下，用于风温调节。风温调节范围为关、低、中、高四档。按一下“+”，档位升一档；按一下“-”，档位降一档。■■■■■会显示当前设置的风温档位。

在清洗模式下，用于水压调节。水压调节范围为1-5档。按一下“+”，档位升一档；按一下“-”，档位降一档。■■■■■会显示当前设置的水压档位。



烘干

着座时，按下此键，能开启烘干功能，暖风吹出。建议烘干前先用卫生纸吸附水滴，可以加快烘干速度。

注意：开启烘干四分钟后会自动停止，若要继续请再次按下此键。开启该功能后，可进行风温调节，具体操作见相应的操作说明。



臀部清洗

着座时按下此键，可开启臀部清洗功能，洗净水从臀部清洗口喷出。

注意：开启清洗一分钟后会自动停止，若要继续清洗请再次按下此键。使用该功能时，可开启按摩、往复功能、进行清洗位置调节、水压调节，具体操作见相应的按键说明。



智能冲水

在使用产品时，按一下此键，产品会进行一次陶瓷冲水。



女性专用

着座时按下此键，可开启女性专用功能，洗净水从女性清洗口喷出。

注意：开启清洗一分钟后会自动停止，若要继续清洗请再次按下此键。使用该功能时，可开启按摩、往复功能、进行清洗位置调节和水压调节，具体操作见相应的按键说明。

### （三）玻璃胶涂抹

坐便器底部和地面有间隙，可能因清理时渗水弄脏地面，因此建议在坐便器底部周围涂上玻璃胶，防止渗水。

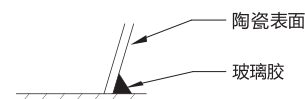
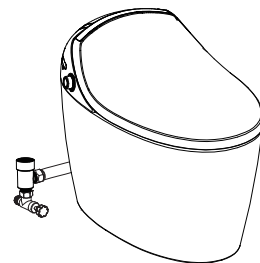

陶瓷表面

玻璃胶

### （四）连接电源

打开角阀，插上产品插头。电源线必须接插在220V、50Hz、10A以上（含）有安全接地的插座。

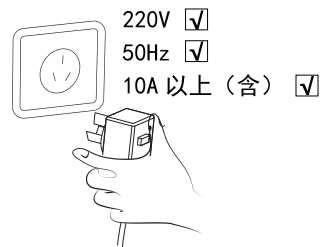

220V

50Hz

10A 以上（含）

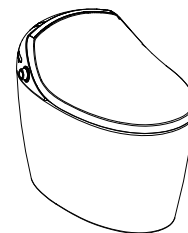

注意

- 严禁将水喷淋到坐便器上，严禁向干燥出风口处喷水。
- 如果在天气寒冷的环境安装，请先放在温暖的房间2小时后，方可安装。
- 若因未按安装使用说明书所示方法安装，或安装时未使用指定部件而造成事故或伤害时，本公司概不负责。

## 主遥控器的安装

- 将主遥控器的背板贴到墙上。
- 将主遥控器挂到背板上。（有磁铁吸附）

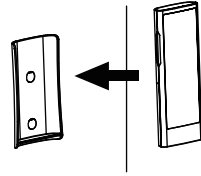

## 主遥控器电池更换方式

- 取一元硬币，卡住背面凹槽，从水平方向逆时针旋转至垂直方向，即可取下后部盖板。
- 更换好电池后，将后部盖板盖回，用一元硬币从垂直方向顺时针旋转至水平方向，卡住。
- 匹配电池：7号干电池 DC1.5V 2节

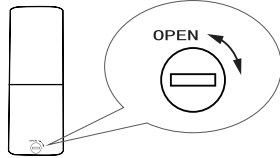

## 翻圈翻盖的安装

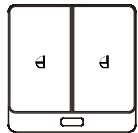

请将翻圈翻盖遥控器安装在如图所示方便您操作的最佳接收区域内。

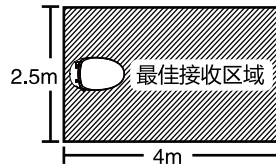

请安装人员在确认翻圈翻盖遥控器能准确、灵敏、有效地控制智能坐便器后，再将遥控器固定架背胶撕下，贴到已确认位置的墙面上。

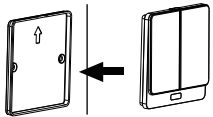

- 将翻圈翻盖遥控器的背板贴到墙上。
- 将翻圈翻盖遥控器挂到背板上。（有磁铁吸附）

## 翻圈翻盖电池该更换方法

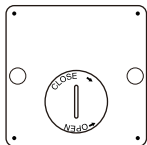

- 取一元硬币，卡住背面凹槽，逆时针旋转，即可取下纽扣电池。
- 将新的纽扣电池背部朝外放入，盖回塑料圆片，用一元硬币，顺时针旋转，卡住。
- 匹配电池：锂锰纽扣电池CR2450 / DC3V。



按摩

按下此键，可开启/关闭按摩功能。开启该功能时洗净水强度会有强弱变化，产生按摩的效果。此键只有在清洗功能开启时才可使用。（1档水压时无按摩功能）



泡沫盾

未着座时，按下此键可开启泡沫盾功能，旋钮开关上的绿色指示灯以跑马式循环点亮，泡沫从泡沫口喷出。

注意：开启泡沫1分钟后会自动停止，若要继续发泡请再次按下此键。若要立即停止泡沫盾功能，按下停止键即可。在使用泡沫盾过程中若旋钮开关上的绿色指示灯全亮，则为无液提醒，表明加液箱内专用发泡剂即将耗尽，若持续使用，将无法保障泡沫效果，使泡沫盾功能失效。添加专用发泡剂后，泡沫盾功能便可恢复正常使用。

首次使用泡沫盾功能时，由于专用发泡剂混合不充分，会影响泡沫效果，需在产品首次上电后，连续使用泡沫盾功能两次以上达到正常发泡浓度。



儿童清洗

着座时，按下此键可开启儿童清洗功能，洗净水从女性清洗口喷出，并保持三档水温、一档水压、五档管位。

注意：开启清洗1分钟后会自动停止，若要继续清洗再次按下此键即可。开启该功能后，水温、水压、选位、按摩、往复功能均不可调。



往复清洗

按下此键，可开启/关闭往复清洗功能，该功能开启时，清洗管在当前管位基础上做小范围往复运动，以扩大清洗面积。此键只有在清洗功能开启时才可使用（儿童清洗除外）。



节能环保

按下此键，用于开启/关闭节能环保模式。该功能开启时，产品上的节能指示灯点亮；关闭时，产品上的节能指示灯熄灭。进入节能模式后，座圈温度会根据环境温度智能保持在25°C-36°C范围内，若用户设定座圈温度低于智能设定座圈温度，则保持为用户设定的座圈温度，退出节能模式后，座圈温度保持为用户设定的座圈温度。

注意：节能模式开启时，着座时节能模式自动关闭，离座10分钟后，节能模式自动开启。

## 遥控器说明

信号发射指示灯：每按一次按键时，信号发射指示灯闪烁一次，表示按键成功。

电池电源指示灯：当电池处于缺电状态时，每按一次按键时，电池电源指示灯闪烁一次。

温馨提示：内置强磁铁，体内装有心脏起搏器等辅助医疗设备的人群请勿近身使用。



### 经期特护

着座时，按下此键能开启经期特护功能，从女性清洗口喷出高档温度的洗净水，达到女性经期护理的效果。

注意：开启清洗4分钟后会自动停止，若要继续请再次按下此键，长时间清洗会有低温灼烧的隐患，请酌情使用。使用该功能时，可开启按摩、往复功能，可进行清洗位置调节和水压调节。具体操作见相应的按键说明。



### 选位清洗

用于调节清洗管的位置，且具有五档可调，●●●●●会显示当前设置的档位。当反复按下此键时，以1-2-3-4-5-4-3-2-1循环移动清洗管位置。此键仅在清洗功能开启时才可使用（儿童清洗除外）。



### 柔光照明

用于开启/关闭柔光照明功能。该功能开启时，产品底部柔光灯会发出蓝光照向陶瓷，并在10分钟后根据房间亮度，自动点亮或熄灭柔光照明灯。



### 座温

用于调节座圈温度。座温调节范围为0-5档（0档时座圈不加热）。每按一次座温上升一档，●●●●●会显示当前设置的座温档位，当升到最高档时再按下此键，座温回到0档的档位。



### 冷热SPA

着座时按下此键，可开启冷热SPA功能，洗净水从臀部清洗口喷出，会交替喷出温水与常温水，以达到冷热交替按摩的效果。

注意：功能开启4分钟后会自动停止，若要继续清洗请再次按下此键。使用该功能时，可开启往复功能，进行清洗位置调节和水压调节，具体操作见相应的按键说明。

## 人体感知器感应区

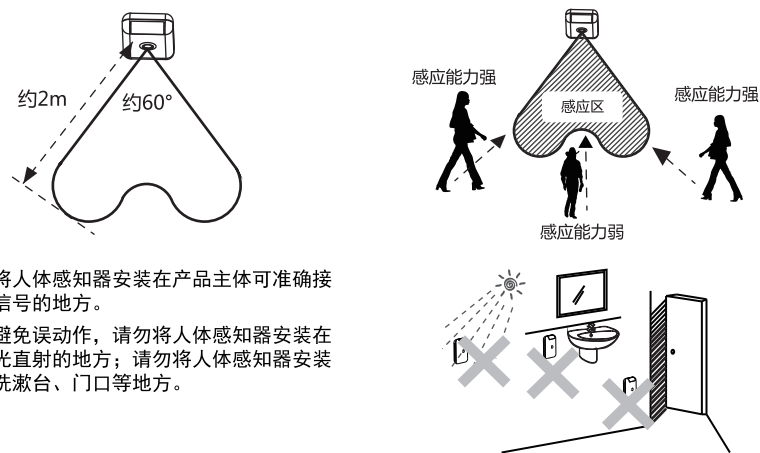

- 请将人体感知器安装在产品主体可准确接收信号的地方。
- 为避免误动作，请勿将人体感知器安装在阳光直射的地方；请勿将人体感知器安装在洗漱台、门口等地方。

## 人体感知器安装

- 将人体感知器的背板贴到墙上。
- 将人体感知器挂到背板上。（有磁铁吸附）
- 建议将人体感知器安装在整机的左后方墙壁上。（如右图所示）

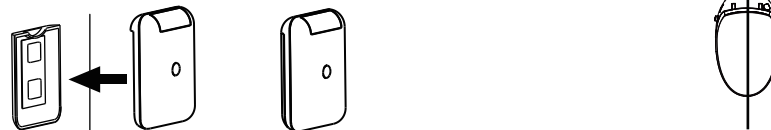

## 人体感知器电池更换方法

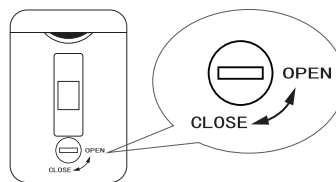

- 取一字螺丝刀，卡住背面凹槽，从垂直方向逆时针旋转至水平方向，即可取下后盖。
- 更换好电池后，将后盖盖回，用一字螺丝刀从水平方向顺时针旋转至垂直方向，卡住。
- 匹配电池：7号干电池 DC1.5V 2节

## 安装完成验收检查项目

安装结束后，必须试运行，并按照检查项目逐一检查。

### 检查项目

- 是否接在能提供AC220V、10A、50Hz安全接地的电源插座上。
- 电源插头与插座不可松动。
- 确认总进水阀已打开。
- 检查各个接头是否拧紧、固定，是否存在漏水（如清洗过滤网，供水软管及固定卡簧、螺母等）。
- 产品的电源指示灯是否点亮。
- 喷淋口是否漏水。擦干喷头后用手纸检查是否漏水。
- 产品的各个功能是否正常：臀部清洗和女性专用（包括水压大小调节）、暖风烘干（包括暖风强度调节）、水温温度和座圈温度的调节、喷口自洁、自动除臭、遥控器控制以及遥控器的显示是否正常。

以上一系列的动作均应检查。

## 定期点检（请每月进行一次点检）

- 按压“试验”按钮。
- 确认指示灯是否会熄灭。
- 确认是否会停止工作。
- 如果上述没有问题请按下“复位”按键，产品将重新启动。

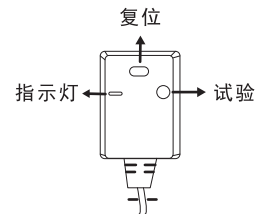

## B1856GW遥控器

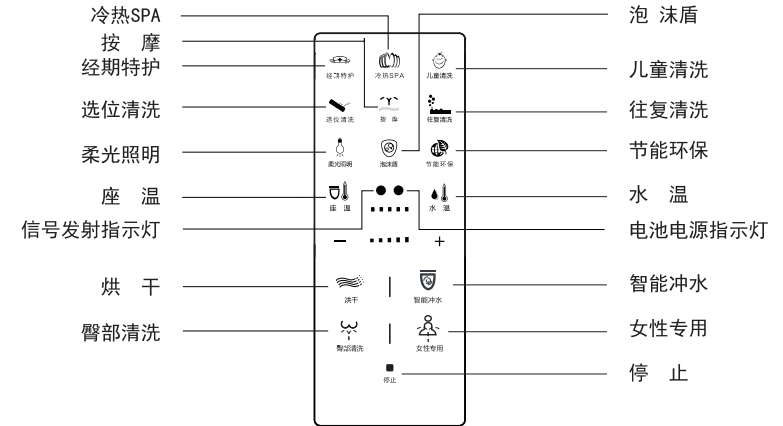

## B1866GW/B1886GW遥控器

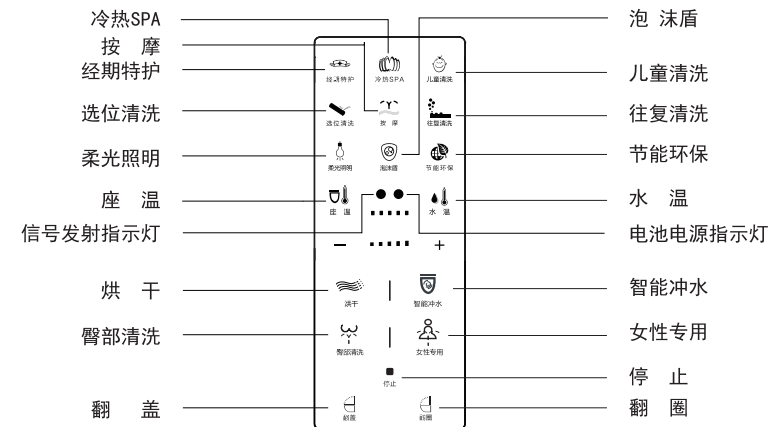

# 维修记录单

编号：E 0000001

编号：E 0000001

用户留存联

YD-B04J

用户姓名	
电话（区号）	
型号规格	
检修日期	
维修内容：	
换件记录（规格型号）：	
修理员（签字）：	
维修点盖章：	

用户姓名	用户地址				
联系电话	产品编号				
型号规格	购买日期	上门服务 <input type="checkbox"/>	送修 <input type="checkbox"/>	购买地点	
服务类型	报修日期	上门费	报修编号	维修费	
报修故障		用户支付金额	材料费	其它	
实际故障		合计金额			
处理方法					
更换零部件					
零件代码	零件名称	数量	单价	金额	用户意见 满意 <input type="checkbox"/> 一般 <input type="checkbox"/> 不满意 <input type="checkbox"/>
审核					备注
服务时间	年	月	日		维修员签名：

凭证联结算：复印、涂改无效，地址不详、无用户签字和维修点盖章不予结算。

第三次 维修使用联（财务联）

# 维修记录单

YD-B04J

编号：E 0000001

用户姓名	用户地址				
联系电话	产品编号				
型号规格	购买日期	购买地点			
服务类型	上门服务 <input type="checkbox"/> 送修 <input type="checkbox"/>	报修编号			
报修故障		上门费	维修费		
实际故障		用户支付金额	材料费	其它	
处理方法		合计金额			
更换零部件					
零件代码	零件名称	数量	单价	金额	
审核					
服务时间	年 月 日	用户意见 满意 <input type="checkbox"/> 一般 <input type="checkbox"/> 不满意 <input type="checkbox"/> 用户签名：			
		备注			
		维修员签名：			

凭证联结算：复印、涂改无效，地址不详、无用户签字和维修点盖章不予结算。

第三次 维修使用联（售后服务联）



编号：E 0000001

用户留存联

# 维修记录单

编号：E 0000001

YD-B04J

用户姓名		用户地址		
电话（区号）		产品编号		
型号规格		购买日期	购买地点	
检修日期		上门服务 <input type="checkbox"/> 送修 <input type="checkbox"/>	报修编号	
维修内容：	报修故障	上门费	维修费	
	实际故障	用户支付金额	材料费	
	处理方法	合计金额	其它	
换件记录（规格型号）：	更换零部件			
	零件代码	零件名称	数量	单价
				金额
修理员（签字）：			用户意见	满意 <input type="checkbox"/> 一般 <input type="checkbox"/> 不满意 <input type="checkbox"/>
维修点盖章：			备注	用户签名：
	审核	年 月 日		维修员签名：
	服务时间			

凭证联结算：复印、涂改无效，地址不详、无用户签字和维修点盖章不予结算。

第二次维修使用联（财务联）

# 维修记录单

YD-B04J

编号：E 0000001

用户姓名	用户地址				
联系电话	产品编号				
型号规格	购买日期	购买地点			
服务类型	上门服务 <input type="checkbox"/> 送修 <input type="checkbox"/>	报修编号			
报修故障		维修费	上门费		
实际故障		其它	材料费		
处理方法			合计金额		
更换零部件					
零件代码	零件名称	数量	单价	金额	用户意见 满意 <input type="checkbox"/> 一般 <input type="checkbox"/> 不满意 <input type="checkbox"/> 用户签名：
审核					备注
服务时间	年	月	日	维修员签名：	

凭证联结算；复印、涂改无效，地址不详、无用户签字和维修点盖章不予结算。

第二次 维修使用联（售后服务联）

# 维修记录单

编号：E 0000001

编号：E 0000001

用户留存联

YD-B04J

用户姓名	
电话（区号）	
型号规格	
检修日期	
维修内容：	
换件记录（规格型号）：	
修理员（签字）：	
维修点盖章：	

用户姓名	用户地址		
联系电话	产品编号		
型号规格	购买日期	购买地点	
服务类型	上门服务 <input type="checkbox"/> 送修 <input type="checkbox"/>	报修编号	
报修故障	上门费	维修费	
实际故障	用户支付金额	材料费	
处理方法	合计金额	其它	
更换零部件			
零件代码	零件名称	数量	单价
			金额
审核	备注		
服务时间	年	月	日
			维修员签名：

满意  一般  不满意

用户签名：

凭证联结算：复印、涂改无效，地址不详、无用户签字和维修点盖章不予结算。

第一次维修使用联（财务联）

# 维修记录单

YD-B04J

编号：E 0000001

用户姓名	用户地址				
联系电话	产品编号				
型号规格	购买日期	购买地点			
服务类型	上门服务 <input type="checkbox"/> 送修 <input type="checkbox"/>	报修编号			
报修故障		上门费	维修费		
实际故障		材料费	其它		
处理方法		用户支付金额	合计金额		
更换零部件					
零件代码	零件名称	数量	单价	金额	用户意见 满意 <input type="checkbox"/> 一般 <input type="checkbox"/> 不满意 <input type="checkbox"/> 用户签名：
审核					备注
服务时间	年	月	日	维修员签名：	

凭证联结算；复印、涂改无效，地址不详、无用户签字和维修点盖章不予结算。

第一次 维修使用联（售后服务联）